

Directives d'installation

INTERRUPTEUR

à trois voies (plusieurs emplacements)
15 A-120/277 V AC/c.a.

DI-000-E5603-52B

N° de cat. E5603

Installation plus FACILE, RAPIDE et SÉCURITAIRE

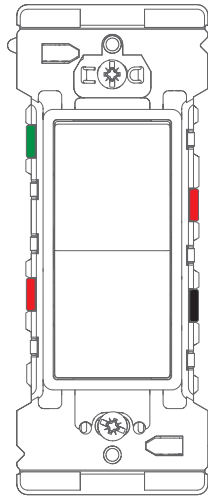

Les interrupteurs Decora Edge de Leviton sont plus faciles, rapides et sécuritaires à installer.

Leviers colorés permettant de déterminer aisément où connecter chaque fil.

Ni pièces métalliques ni fils exposés après l'installation.

Gabarit de dénudage intégré.

Bride en plastique surdimensionnée qui facilite l'installation dans les plus grandes ouvertures murales.

Design adapté aux plaques de grand format offrant une plus grande couverture, mais qui peut aussi accepter celles de format standard quand on retire les ailettes détachables.

Encoches et saillies permettant d'aligner plusieurs dispositifs Decora Edge dans des installations groupées. Se reporter à la page 11.

1

Caractéristiques

Terminaisons rapides

Des leviers colorés se referment sur les fils.

Encoches et saillies d'alignement

Pour les installations groupées.

Leviers

Ports de vérification

Utilisés pour vérifier la tension du dispositif.

Gabarit de dénudage

Ailettes détachables

À retirer si on veut utiliser une plaque de format standard.

Bride

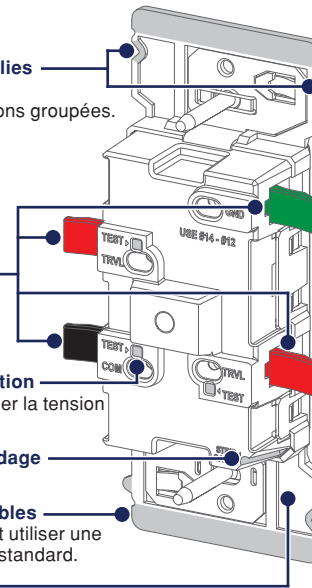

2

Leviers de câblage

Les leviers chromocodés permettent de déterminer facilement où raccorder les fils de la boîte murale.

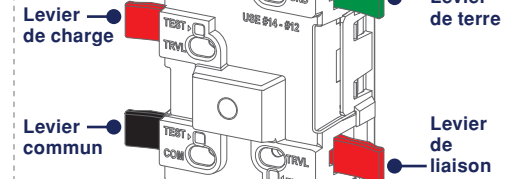

REMARQUES :

- la couleur des fils de la boîte peut différer de celle du levier concerné. Se reporter à la section « Préparation des fils » à la page 5 pour s'assurer d'un câblage approprié.
- Les cavaliers 1 ou 2 peuvent être connectés à n'importe quel levier de liaison.

Outils recommandés

Tournevis ordinaire/Phillips

Dénudeur

Pince à bec effilé

Voltmètre

3

Si vous avez besoin d'aide...

EN LIGNE
www.leviton.com/support

EN CLAVARDANT
www.leviton.com/contact

AU TÉLÉPHONE
1-800-824-3005 (USA)
1-800-405-5320 (Canada)

Identification des fils

AVERTISSEMENT : POUR ÉVITER LES RISQUES D'INCENDIE, DE DÉCHARGE OU D'ÉLECTROCUTION, COUPER LE COURANT au fusible ou au disjoncteur et s'assurer que le circuit est hors tension avant de procéder à l'installation!

1. Retirer la plaque murale et déconnecter l'interrupteur existant.
2. Rétablir le courant. En usant de prudence, utiliser un testeur de tension pour trouver le fil de ligne (actif).
3. Couper l'alimentation au fusible ou au disjoncteur.
4. Étiqueter les fils de la manière illustrée.

REMARQUES

- Le produit décrit aux présentes n'accepte pas les fils plaqués cuivre.
- Dans les boîtes murales, les fils de neutre sont normalement blancs.
- Le produit décrit aux présentes n'en a pas besoin pour fonctionner.
- N'utiliser que des fils pleins ou toronnés de calibre 12 ou 14 AWG.
- Les fils de terre peuvent être verts ou dénudés.

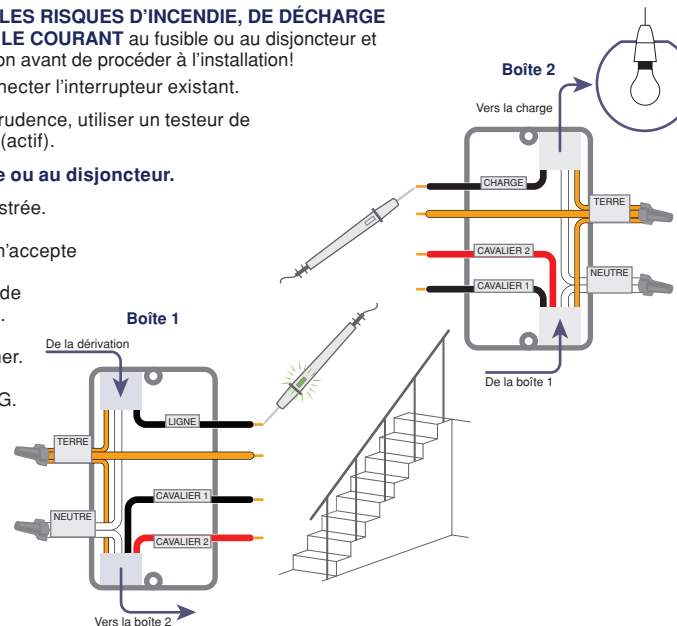

4

Il faut consulter un électricien si la boîte présente une autre configuration de fils.

Préparation des fils

1. S'assurer que les brins des fils de la boîte murale sont bien droits (**les recouper au besoin**).

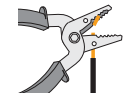

2. Dénuder chacun de ces fils de la manière illustrée.

Se servir du gabarit de dénudage moulé sur l'interrupteur

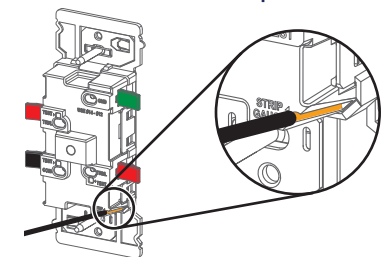

OU
Employer le gabarit ci-dessous
Mesurer les fils ici



9/16 po
(1,4 cm)

5

Installations à trois voies

REMARQUE : effectuer un raccord à la fois.

1. Ouvrir complètement le levier.

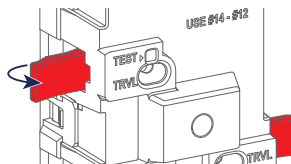

2. Insérer le fil approprié dans l'orifice de câblage, conformément au schéma de la page 7. Veiller à ce qu'aucun brin dénudé ne soit exposé.

REMARQUE : si on utilise un fil toronné, il faut en entortiller les brins avant de l'insérer.

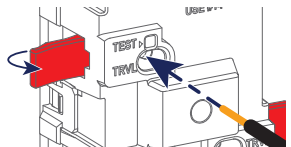

3. Fermer complètement le levier.

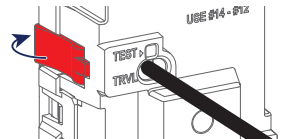

6

Installations à trois voies (suite)

4. Raccorder les fils restants de la manière illustrée.

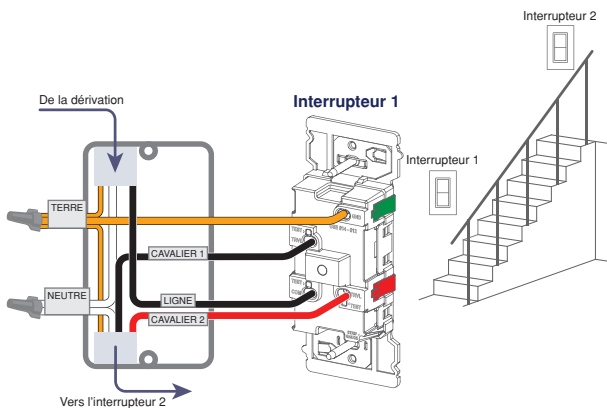

En cas de doute quant aux présentes directives, il faut faire appel à un électricien.

7

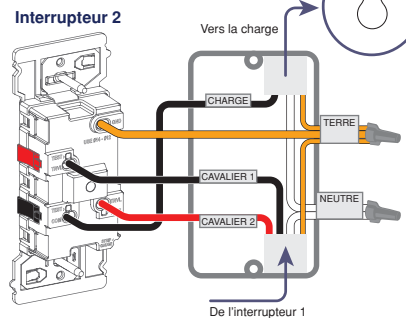

Test

1. Placer les fils dans la boîte de façon à ce qu'il y ait suffisamment d'espace pour le dispositif.
2. Serrer partiellement les vis de fixation dans les trous de la boîte.

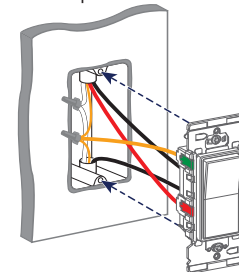

3. Rétablir le courant au fusible ou au disjoncteur.

4. Appuyer sur l'interrupteur. Si la charge se met sous tension, le câblage est terminé.

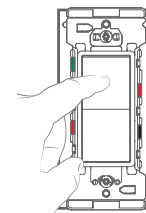

AVERTISSEMENT : couper de nouveau l'alimentation au fusible ou au disjoncteur avant de finaliser l'installation.

5. Passer à la page suivante pour finaliser l'installation.
- En cas de doutes sur le processus d'installation, consulter un électricien ou l'équipe de soutien technique de Leviton.

8

Installation d'une plaque murale

La bride de l'interrupteur est conçue pour les plaques de grand format. Si on veut utiliser un modèle standard, il suffit de retirer délicatement les deux ailettes détachables, de la manière illustrée ci-dessous.

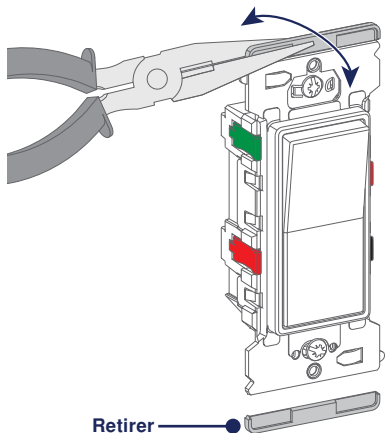

Retirer

9

Installation seule

AVERTISSEMENT : couper l'alimentation au fusible ou au disjoncteur avant de serrer les vis.

1. Serrer les vis de fixation sur la boîte murale.

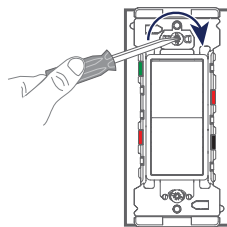

2. Installer une plaque et rétablir le courant.

10

Installation groupée

AVERTISSEMENT : couper l'alimentation au fusible ou au disjoncteur avant de serrer les vis.

1. Pour installer l'interrupteur avec d'autres dispositifs Decora Edge, il faut se servir des encoches et des saillies pour les aligner dans une boîte conçue pour les recevoir.

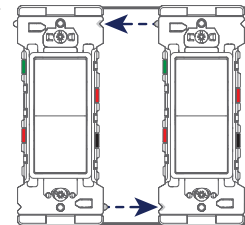

2. Serrer les vis de fixation sur la boîte murale.

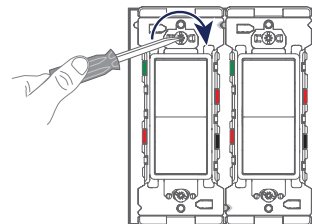

3. Installer une plaque et rétablir le courant.

11

La sécurité avant tout

AVERTISSEMENTS
POUR ÉVITER LES RISQUES D'INCENDIE, DE DÉCHARGE OU D'ÉLECTROCUTION, COUPER LE COURANT au fusible ou au disjoncteur avant de procéder à l'installation, à l'entretien ou au retrait du dispositif.
 • Le produit décrit aux présentes doit être installé ou utilisé conformément aux règlements et codes de l'électricité.
 • À défaut de bien comprendre les présentes directives, en tout ou en partie, on doit faire appel à un électricien.

MISES EN GARDE

- Le produit décrit aux présentes ne peut être utilisé qu'avec des fils de cuivre pleins ou toronnés.
- **NE PAS** utiliser le produit décrit aux présentes avec des fils plaqués cuivre.
- Pour éviter d'endommager le produit décrit aux présentes, il ne faut **PAS** se servir d'agents désinfectants atomisés en pulvérisateur, en vaporisateur ou autre.
- **NE PAS** vaporiser de liquide sur le produit décrit aux présentes.
- Utiliser un chiffon humide avec du savon doux pour le nettoyage.

BREVETS

Les brevets associés au produit décrit aux présentes, le cas échéant, se trouvent à l'adresse leviton.com/patents.

Garantie limitée de deux ans et exclusions de recours

Pour consulter la garantie limitée sur les produits offerts par Leviton, on peut se rendre sur www.leviton.com. Pour en obtenir une version imprimée, il suffit de composer le 1 800 824-3005.

Lisez le code QR ci-contre pour obtenir plus d'information sur les produits Decora Edge ou pour visionner une vidéo d'installation.



Rendez-vous sur leviton.com/support ou communiquez avec l'équipe du soutien technique au 1 800 824-3005 si vous avez besoin d'assistance.

WEB VERSION