

Estación de Carga de Vehículo Eléctrico

Manual de Instalación

Cat. Núm. EV320, EV32W, EV480, EV48W, EV800, EV80W

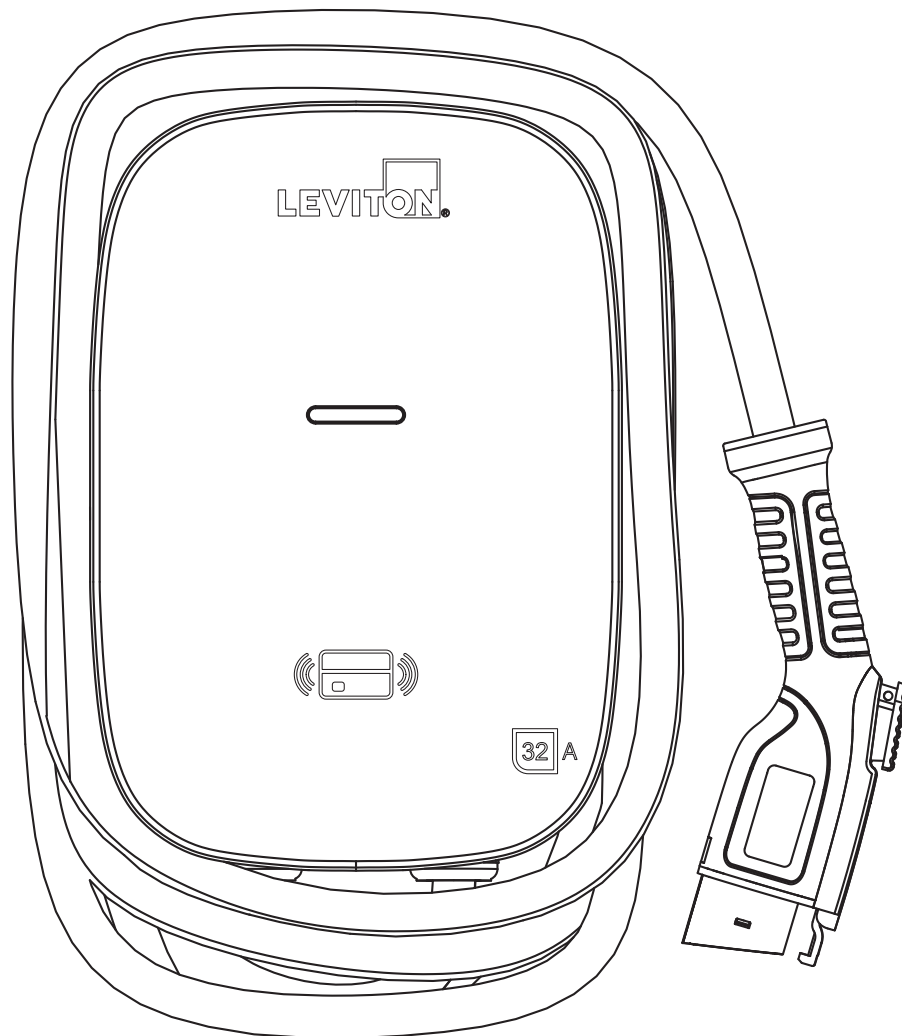

32A / 48A / 80A EVSE

LEA ESTAS INSTRUCCIONES ANTES DE INSTALAR

1	Advertencias	4
2	Seguridad y Especificaciones.....	5
3	Herramientas Necesarias	6
4	Interfaz Básica	7
5	Dimensiones	8
6	Clave de la Luz de Estado	9
	6.1 Descripción del Estado de la Luz Indicadora del Cargador.....	9
7	Instalación.....	10
	7.1 Cableado.....	10
	7.2 Instalación del Soporte con Montaje de Pared	11
8	Instrucciones Operativas.....	12
	8.1 Procedimientos Operativos.....	12
	8.2 Para Restringir la Activación del Usuario mediante la Tarjeta RFID.....	13
9	Mensajes de Error y Advertencia	15
10	Mantenimiento y Reparación	16
	10.1 Mantenimiento Diario	16
11	Declaraciones Estándar y Garantía.....	17

1 ADVERTENCIAS

Instrucciones de Seguridad

ADVERTENCIA: PARA EVITAR FUEGO, DESCARGA ELÉCTRICA O LA MUERTE, ¡DESCONECTE LA ELECTRICIDAD en el interruptor de circuito o fusible y compruebe que la electricidad esté apagada antes de realizar el cableado! No retire los dispositivos protectores del circuito o cualquier otro componente sino hasta que la electricidad esté apagada.

ADVERTENCIA: PARA EVITAR FUEGO, DESCARGA ELÉCTRICA, LA MUERTE O DAÑOS AL CARGADOR, lea cuidadosamente las instrucciones de carga en el manual de su vehículo antes de cargar y preste atención a las siguientes advertencias.

- Riesgo de descarga eléctrica. No retire la tapa ni intente abrir la carcasa del dispositivo. No contiene partes interiores que puedan ser reparadas por el usuario.
- Riesgo de explosión. No instale ni utilice el cargador cerca de materiales, productos químicos o vapores inflamables, explosivos, corrosivos o combustibles.
- Este dispositivo debe ser instalado, ajustado y reparado por personal eléctrico cualificado familiarizado con la construcción y el funcionamiento de este tipo de cargadores y con los peligros que conllevan.
- El dispositivo está diseñado únicamente para vehículos compatibles con la norma de carga SAE J1772 Nivel 2.
- No utilice el cargador si está defectuoso, parece agrietado, desgastado, roto o dañado.
- No utilice el cargador cuando usted se encuentre en el vehículo o el cargador esté expuesto a lluvia intensa, nieve u otras inclemencias meteorológicas.
- Cuando transporte el cargador, manipúlelo con cuidado y no arrastre ni pise el dispositivo.
- No toque la terminal del conector de carga con objetos metálicos afilados para evitar daños.
- No tire con fuerza del cable de carga, no lo dañe con objetos afilados, no introduzca los dedos ni objetos extraños en ninguna parte del conector de carga.
- Conecte únicamente a un circuito que proporcione protección contra sobrecorriente de circuito derivado de acuerdo con el Código Eléctrico Nacional, ANSI/NFPA 70 (Estados Unidos), el Código Eléctrico Canadiense, Parte I, C22.1. Canadá, o NOM-001-SEDE (México).

Modelo	Clasificación Interruptor del Circuito / Fusible
EV320, EV32W	40A
EV480, EV48W	60A
EV800, EV80W	100A

La instalación y pruebas incorrectas del cargador podrían dañar potencialmente ya sea la batería del vehículo y/o el mismo dispositivo. Cualquier daño resultante se excluye de la garantía del dispositivo.

Asegúrese de que el cable de carga esté colocado correctamente durante la carga de tal manera que no lo pisen, se tropiecen con él o esté expuesto a daño o tensión.

El dispositivo está diseñado únicamente para vehículos que sean compatibles con la norma de carga SAE J1772 Nivel 2.

2 SAFETY AND SPECIFICATIONS

Normas de Seguridad del Diseño

UL2594: Equipo de Suministro del Vehículo Eléctrico
UL 2231-1: Sistemas de Protección para el Personal para Circuitos de Suministro del Vehículo Eléctrico (EV): Requerimientos Generales
UL 2231-2: Sistemas de Protección para el Personal para Circuitos de Suministro del Vehículo Eléctrico (EV): Requerimientos Particulares para Dispositivos de Protección Utilizados en Sistemas de Carga
UL 2251: Enchufes, Receptáculos y Acopladores para Vehículos Eléctricos
UL 62: Cuerdas y Cables Flexibles
UL 991: Pruebas para Controles Relacionados con la Seguridad que Emplean Dispositivos de Estado Sólido
UL 1998: Software en Componentes Programables
NFPA 70 Artículo 625: Código Eléctrico Nacional, Sistema de Carga del Vehículo Eléctrico
UL840 (Distancia en el aire y de fuga)

Especificaciones

Nombre del Modelo	EV320, EV32W, EV480, EV48W, EV800, EV80W
Tensión de Entrada Nominal	200-240 VCA / Monofásica
Corriente de Salida Nominal	32A / 48A / 80A
Frecuencia Eléctrica CA	50/60 Hz
Protección de Entrada	UVP, OVP, RCD, SPD, Protección de Falla a Tierra
Protección de Salida	OCP, OTP, Protección de Falla de Piloto de Control
Interfaz de Salida	SAE J1772 Conector de Carga CA
Temperatura de Almacenamiento	-40°F(-40°C) a + 158°F(70°C)
Temperatura Operativa	-22°F(-30°C) a + 122°F(50°C)
Humedad Relativa de Operación	95% HR Máxima
Humedad Relativa de Almacenamiento	95% HR Máxima
Entrada de Cable RJ45 – Versión LAN ó Wi-Fi	10M / 100M Base-T
Función Wi-Fi – Versión Wi-Fi	802.11 b/g/n
Longitud del Cable	5.5 m (18 pies)
Nivel de Protección	IK08 e IP54
Tipo de Instalación	Montaje en pared o montaje en pedestal
Altitud	< 2000 m
Peso	EV320 y EV32W: 5.5 ± 0.5kg EV480 y EV48W: 6.5 ± 0.5kg EV800 y EV80W: 7.5 ± 0.5kg
Dimensiones	360.50 mm. x 249.94 mm. x 86.94 mm.
Indicación del Estado	LED Rojo, Verde, Azul

3 HERRAMIENTAS NECESARIAS

#	Nombre del Producto	Cantidad
1	Cargador CA (con Cable de Carga)	1
2	Manual del Usuario	1
3	Soporte de Montaje en Pared	1
4	Tornillos de diente M5	2
5	M6 Hexagonal Expansion Screws	4
6	Standard RFID Card	2
7	Administrator RFID card	1

Herramientas requeridas antes de instalar el cargador de montaje en pared:

- Alicata pelacables
- Destornillador Phillips para MS
- Llave ajustable M6
- Voltímetro o multímetro digital (para medir la tensión CA en el sitio de instalación)
- Nivel
- Lápiz o marcador
- Taladro

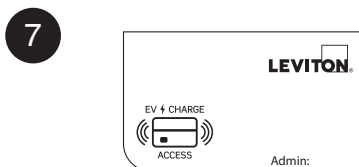
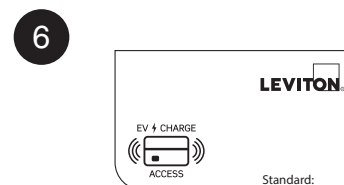
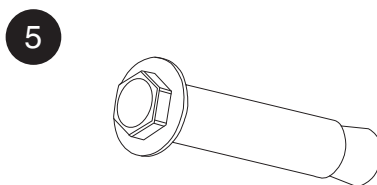
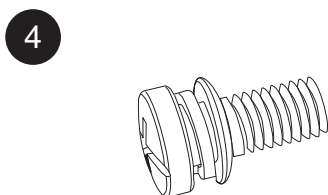
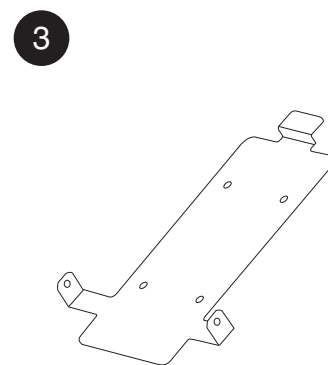
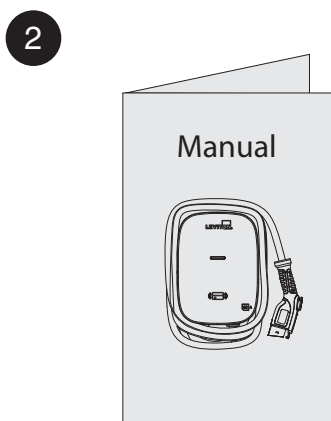
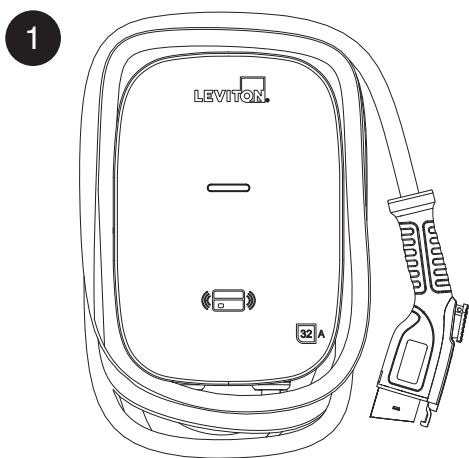

WEB VERSION

4 INTERFAZ BÁSICA

EV320
EV32W
EV480
EV48W
EV800
EV80W

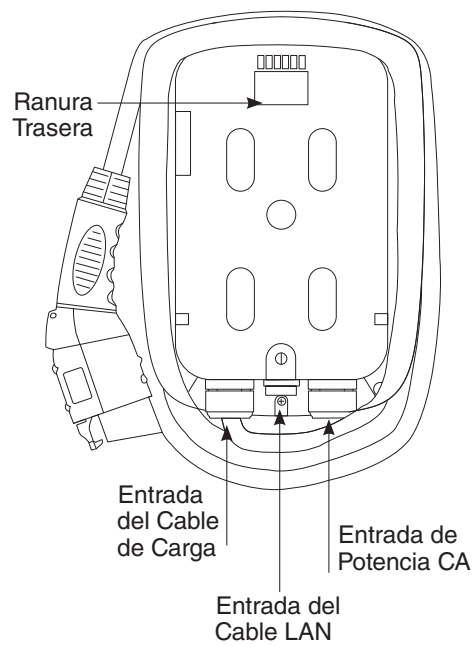
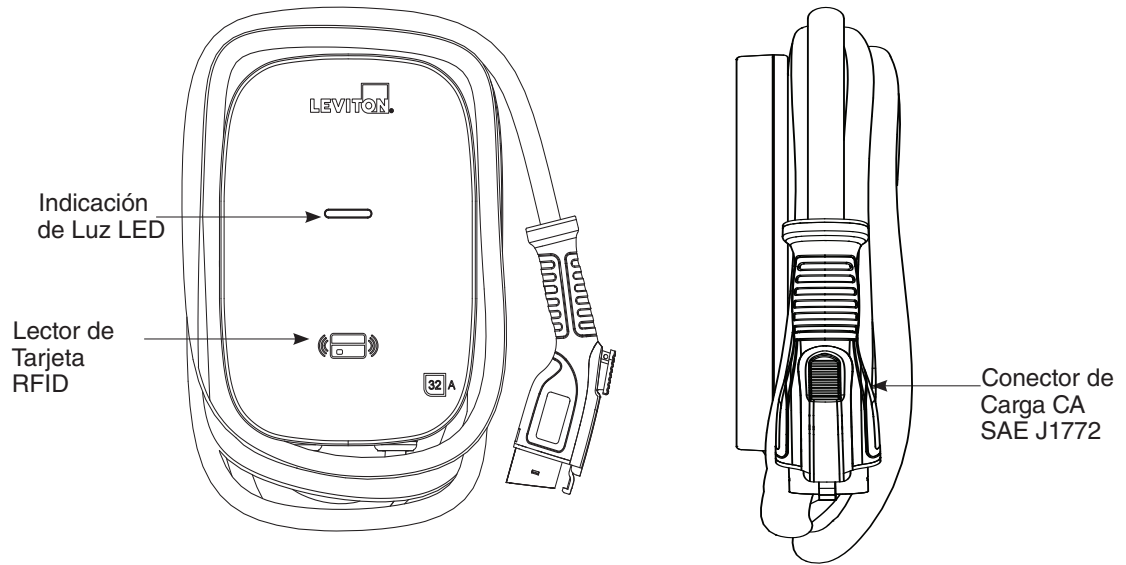



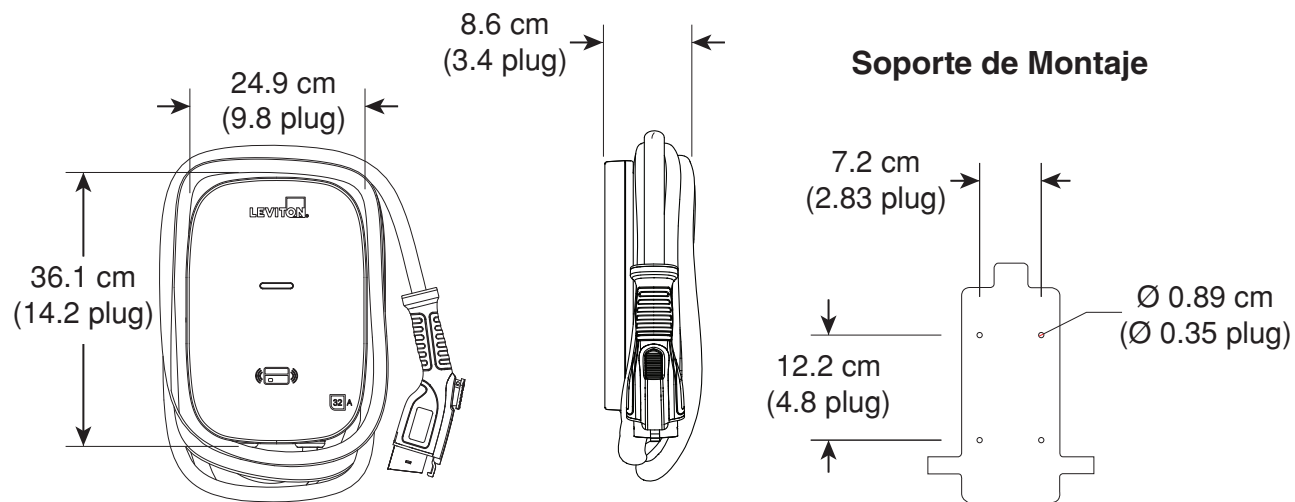

5 DIMENSIONES

Tamaño Principal del Cargador - EV320, EV32W, EV480, EV48W, EV800 y EV80W



6 CLAVE DE LA LUZ DE ESTADO

6.1 Descripción del Estado de la Luz Indicadora del Cargador

Estado de la Luz Indicadora del Cargador	
 Luz Azul	En Espera – Luz Azul La luz de LISTO se mantiene fija en el modo en espera.
 Luz Verde	Esperando para Cargar – Luz Verde Después de que el conector del vehículo se conecta a la entrada del vehículo, la luz de CARGA se enciende en forma constante.
 Luz Verde Parpadeando	Carga – Luz Verde Parpadeando La luz de CARGA parpadea mientras está cargando.
 Luz Roja	Falla – Luz Roja La luz roja se enciende durante una falla. Consulte por favor la sección 9 “Mensajes de Error y Advertencia” para información detallada.
 Luz Azul Parpadeando	Modo de Ajuste de MyLeviton – Luz Azul Parpadeando (EV32W, EV48W y EV80W únicamente)

Requerimientos de Seguridad:

- Asegúrese de leer previamente el manual del usuario y garantizar que se revisen los códigos de construcción y eléctricos locales antes de instalar el cargador CA.
- El cargador CA debe ser instalado por un técnico calificado de conformidad con el manual del usuario y los reglamentos de seguridad locales.
- Utilice protección adecuada cuando conecte el cable de distribución eléctrica principal.
- El interruptor Tipo B, C ó D con la capacidad nominal de corriente para la tabla debe ser instalado en la caja de distribución CA de subida.
- El interruptor de desconexión para cada conductor sin conexión a tierra de la entrada CA deberá ser suministrado por otros de conformidad con el Código Eléctrico Nacional, ANSI/NFPA 70.

7 INSTALACIÓN

7.1 Cableado

Monofásico de 240V -

PRECAUCIONES: Las dos fases utilizadas deben medir cada una 120V hacia la puesta a tierra. La puesta a tierra debe estar conectada al neutro en únicamente un punto, por lo general en el panel del interruptor.

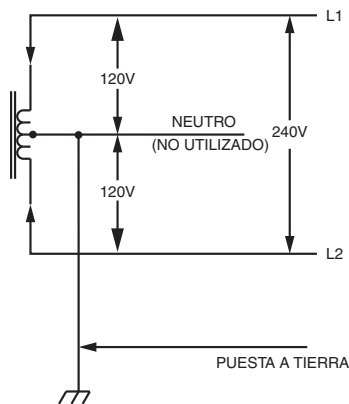

Conexión en Estrella, Trifásico de 208V -

PRECAUCIONES: La alimentación de 208V proviene de una red de suministro eléctrico con conexión en estrella, y el cargador de CA puede conectarse a L1 y L2, L2 y L3, L1 y L3. La puesta a tierra debe estar conectada al neutro en únicamente un punto, por lo general en el panel del interruptor. Deje abierto el cable exterior no utilizado. No lo conecte a una barra Neutra ni a tierra. Asegúrese de que el punto central esté puesto a tierra en alguna parte del sistema



Tabla de Opciones del Interruptor de Circuito

Amps Amperaje de Salida	32A	48A	80A
Amps Opciones Interruptor de Circuito	40A	60A	100A

7 INSTALACIÓN

7.2 Instalación del Soporte con Montaje de Pared

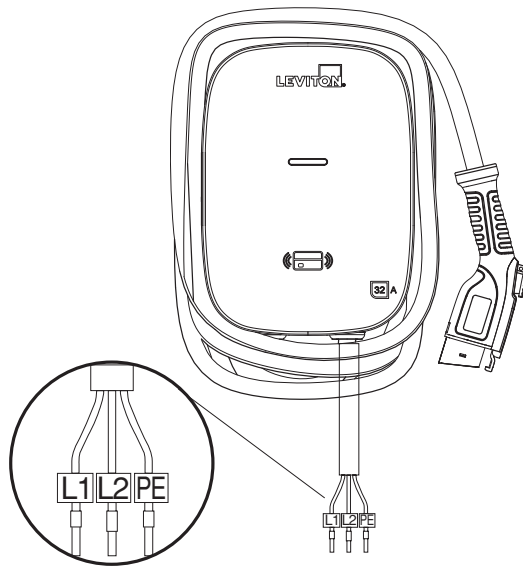
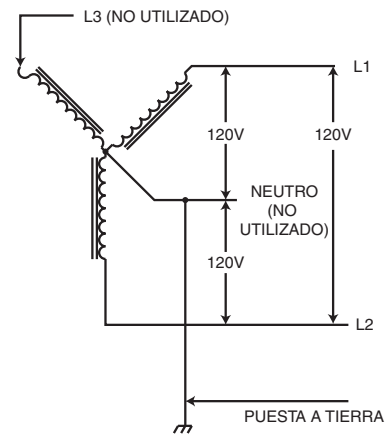
1.

- Fije las posiciones de los cuatro (4) orificios de los tornillos y perfórelos, con un diámetro de 8.5 mm (.33 pulgadas) y una profundidad de 52 mm (2.05 pulgadas).
- Utilice 4 juegos de tornillos de expansión y el tornillo M6 para fijar el soporte con montaje de pared en la pared.
- Utilice anclajes adecuados para el sustrato de la pared en el que se está realizando el montaje.

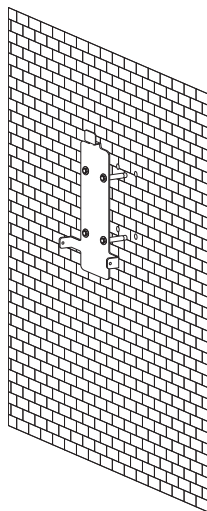

2.

- Alinee la ranura trasera del cargador dentro del soporte montado en la pared y fije los orificios de los tornillos del lado derecho e izquierdo.

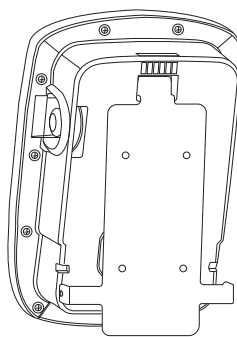

3.

- Fije dos tornillos M5 para completar la instalación.

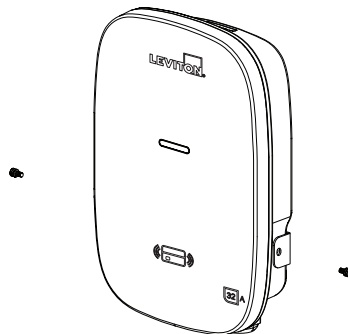





8 INSTRUCCIONES OPERATIVAS

8.1 Procedimientos Operativos

- Autorización del usuario
- Conectarse a la Entrada de Carga del Vehículo
- Mensaje de Carga
- Carga completada

NOTA: Puede ser necesario activar o desactivar el dispositivo con las tarjetas RFID.

NOTA: El control de acceso de la RFID está desactivado de manera predeterminada en todas las unidades. Consulte la sección 8.2 para la operación con la RFID activada.

Pasos Operativos	
 LISTO	1. En Espera – Luz Azul
	2. Enchufe el conector de carga en la entrada de carga del vehículo. NOTA: Si usted ha activado la tarjeta RFID en su estación de carga, deberá tocar la estación con la tarjeta RFID y después enchufarlo en un período de 2 minutos.
 CARGA	3. Carga La luz verde parpadea automáticamente, lo que indica que el dispositivo está cargando. NOTAS: <ul style="list-style-type: none">• Si la luz roja (FALLA) está encendida, enchufe nuevamente el conector del vehículo.• Si la luz roja sigue encendida, consulte por favor “Mensajes de Error y Advertencia”.
	4. Carga Terminada Cuando finaliza la carga, la luz verde deja de parpadear. Desenchufe el conector para completar la sesión de carga.

8 INSTRUCCIONES OPERATIVAS

8.2 Cómo Restringir la Activación del Usuario mediante la Tarjeta RFID

Activación y Uso

NOTA: La activación del control de acceso de la RFID se requiere ÚNICAMENTE cuando el acceso a la carga esté reservado únicamente para titulares de la tarjeta RFID. Si no existe ninguna restricción (carga abierta), este paso NO se requiere.

1. Identifique su Tarjeta

- Todas las unidades se entregan con 1 tarjeta administrativa (admin) y 2 tarjetas estándares tal como está marcado en las tarjetas.
- Las tarjetas admin se utilizan para **activar** el control de acceso de la RFID y deberán ser guardadas por el propietario del cargador.
- Las tarjetas estándares se utilizan para **habilitar** la carga para los usuarios.

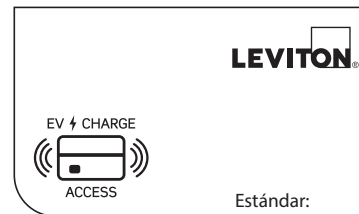
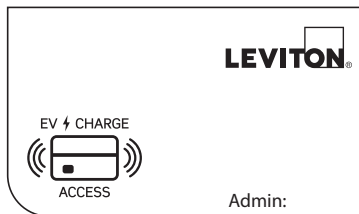

2. Active el Control de Acceso de la RFID

PRECAUCIONES: Una vez habilitado, el control de acceso de la RFID no podrá ser desactivado. En caso de que prefiera mantenerla como una unidad sin restricciones, no active esta tarjeta.

- Para habilitar el control de acceso de la RFID, sostenga la tarjeta admin en la imagen del sensor de la RFID en la parte frontal del cargador hasta que escuche un “bip”. En este momento está habilitado el control de acceso de la RFID.

8 INSTRUCCIONES OPERATIVAS

3. Para activar la carga con la(s) tarjeta(s) RFID

- La carga puede ser activada con sus tarjetas RFID estándares.

1. Active la carga.

TOQUE con su tarjeta RFID en la parte frontal del cargador sobre la imagen de la RFID. La luz de POTENCIA cambiará a color verde fijo cuando la tarjeta RFID ha activado la unidad para la carga.

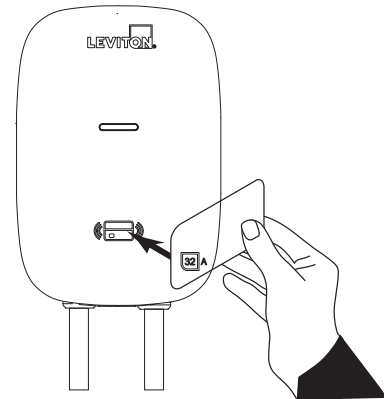

2. Inicie la carga.

Oprima y sostenga el botón negro en la parte superior del enchufe de carga e insértelo dentro de la entrada de su auto. La carga inicia automáticamente. La luz de CARGA parpadeará en color verde.

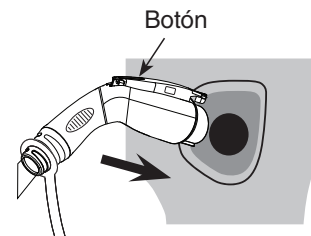

3. Cómo detener y reiniciar.

Para detener la carga, oprima el botón negro en la parte superior del enchufe de carga para retirar el enchufe. Para reiniciar la carga, toque con su tarjeta RFID, oprima el botón negro y vuelva a insertar.

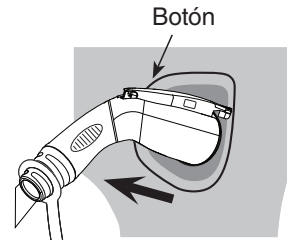

4. Después de terminar la carga.

NOTA: Cuando termina la carga, enrolle el cable de carga alrededor de la estación para evitar el riesgo de tropezarse.

NOTA: Si la estación de carga no se utiliza por un período de tiempo extendido, debe ser apagada.

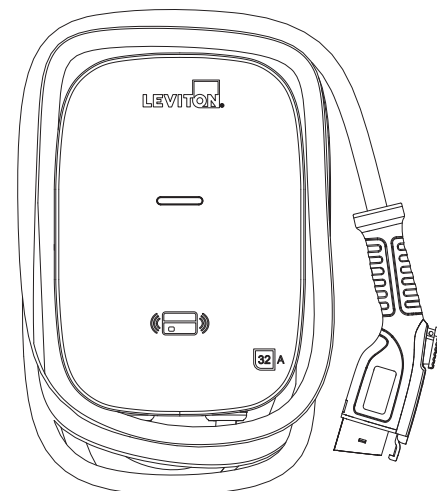

9 MENSAJES DE ERROR Y ADVERTENCIA

Estado	Rojo	Observaciones
Fallo de emergencia	Brillante Constantementet	Ciclo de energía
OVP (Protección contra Sobretensión) de Entrada	1 parpadeo seguido por pausa de 3 segundos	Recuperación Automática
UVP (Protección contra Tensión Baja) de Entrada	2 parpadeo seguido por pausa de 3 segundos	Recuperación Automática
OCP (Protección contra Sobrecorriente) de Salida	3 parpadeo seguido por pausa de 3 segundos	Recuperación Automática (Extraiga el conector de carga)
OTP (Protección contra Temperatura Excesiva)	4 parpadeo seguido por pausa de 3 segundos	Recuperación Automática
RCD Anormal	5 parpadeo seguido por pausa de 3 segundos	Recuperación Automática (Extraiga el conector de carga)
Falla de Puesta a Tierra	6 parpadeo seguido por pausa de 3 segundos	Recuperación Automática
Falla de Piloto de Control	7 parpadeo seguido por pausa de 3 segundos	Recuperación Automática (Extraiga el conector de carga)
Fallo del relé	8 parpadeo seguido por pausa de 3 segundos	Contacte Servicio al Cliente
Falla de Autoprueba RCD	9 parpadeo seguido por pausa de 3 segundos	Contacte Servicio al Cliente
Falla de Autoprueba Relé	10 parpadeo seguido por pausa de 3 segundos	Contacte Servicio al Cliente
Fallo del medidor	Continúa parpadeando	Contacte Servicio al Cliente

10.1 Mantenimiento Diario

ADVERTENCIAS

- Evite la humedad o agua en el cargador. Si hay presencia de agua o humedad, es necesario apagar de inmediato para evitar un peligro inminente y notificar al personal profesional para llevar a cabo un mantenimiento antes del siguiente uso.

PRECAUCIONES

- Mantenga el cargador limpio y en un lugar con poca humedad. No lo instale en un entorno cerca del mar, con mucho aceite, mucha humedad o mucho polvo.
- Si hay algún daño o suciedad en el conector del vehículo, el cable de carga o el soporte del conector del vehículo, póngase en contacto con el personal de mantenimiento inmediatamente.
- Utilice el cargador correctamente. No golpee ni presione con fuerza la carcasa ni coloque objetos pesados sobre el cargador. Si la carcasa está dañada, póngase en contacto con un técnico calificado.
- Evite colocar el cargador cerca de objetos calientes y en lugares con altas temperaturas y lejos de sustancias peligrosas como gases inflamables y materiales corrosivos.

11 DECLARACIONES ESTÁNDAR Y GARANTÍA

DECLARACIÓN DE LA FCC:

Este dispositivo cumple con la Parte 15 de las Reglas de la FCC y la(s) norma(s) RSS sobre la exención de Licencia de la ISED. La operación está sujeta a las siguientes dos condiciones: (1) Este dispositivo podría no causar interferencia dañina, y (2) este dispositivo debe aceptar cualquier interferencia recibida, incluyendo la interferencia que pudiera causar la operación no deseada. Los cambios o modificaciones no aprobados de manera expresa por Leviton podrían anular la autorización del usuario para operar el equipo. Estos límites están diseñados para proporcionar protección razonable contra interferencia dañina en una instalación comercial. Este equipo genera, utiliza y puede irradiar energía de radiofrecuencia, y si no se instala y utiliza de acuerdo con las instrucciones, puede causar interferencia dañina a las comunicaciones de radio. Sin embargo, no hay garantía de que no ocurra interferencia en una instalación particular. En caso de que este equipo cause interferencia dañina a la recepción de radio o televisión, la cual se puede determinar apagando y encendiendo el equipo, el usuario puede tratar de corregir la interferencia por medio de una o más de las siguientes medidas:

- Reorientar o reubicar la antena de recepción.
- Aumentar la separación entre el equipo y el receptor.
- Conectar el equipo a un contacto en un circuito diferente del que está conectado el receptor.
- Para ayuda consultar con el vendedor o técnico con experiencia en radio/televisión.

DECLARACIÓN DE CONFORMIDAD DE PROVEEDOR DE LA FCC:

Este dispositivo cumple con la Parte 15 de las Reglas de la FCC. Su operación está sujeta a las siguientes dos condiciones: (1) Este dispositivo podría no causar interferencia dañina, y (2) este dispositivo debe aceptar cualquier interferencia recibida, incluyendo la interferencia que pudiera causar una operación no deseada.

RENUNCIA DE RESPONSABILIDAD DE MARCA REGISTRADA:

Leviton y el logotipo de Leviton son marcas registradas de Leviton Manufacturing Co., Inc. El uso en el presente de marcas registradas, marcas de servicio, nombres comerciales, nombres de marca y/o nombres de productos de terceros es para fines informativos únicamente, son/pueden ser las marcas registradas de sus propietarios respectivos; dicho uso no implica cualquier afiliación, patrocinio o aprobación.

Leviton Manufacturing Co., Inc.
201 North Service Road, Melville, NY 11747

Visite el sitio web de Leviton en www.leviton.com

© 2024 Leviton Manufacturing Co., Inc. Todos los derechos reservados.

Especificaciones y precios sujetos a cambios sin previo aviso en cualquier momento.

GARANTÍA LIMITADA POR 2 AÑOS Y EXCLUSIONES

Leviton garantiza al consumidor original de sus productos y no para beneficio de nadie más que este producto en el momento de su venta por Leviton está libre de defectos en materiales o fabricación por un período de dos años desde la fecha de la compra original. La única obligación de Leviton es corregir tales defectos ya sea con reparación o reemplazo, como opción. **Para detalles visite www.leviton.com o llame al 1-800-824-3005.** Esta garantía excluye y renuncia toda responsabilidad de mano de obra por remover o reinstalar este producto. Esta garantía es inválida si este producto es instalado inapropiadamente o en un ambiente inadecuado, sobrecargado, mal usado, abierto, abusado o alterado en cualquier manera o no es usado bajo condiciones de operación normal, o no conforme con las etiquetas o instrucciones. **No hay otras garantías implicadas de cualquier otro tipo, incluyendo mercadotecnia y propiedad para un propósito en particular** pero si alguna garantía implicada se requiere por la jurisdicción pertinente, la duración de cualquiera garantía implicada, incluyendo mercadotecnia y propiedad para un propósito en particular, es limitada a dos años. **Leviton no es responsable por daños incidentales, indirectos, especiales o consecuentes, incluyendo sin limitación, daños a, o pérdida de uso de, cualquier equipo, pérdida de ventas o ganancias o retraso o falla para llevar a cabo la obligación de esta garantía.** Los remedios provistos aquí son remedios exclusivos para esta garantía, ya sea basado en contrato, agravio o de otra manera.

SÓLO PARA MÉXICO

POLÍTICA DE GARANTÍA DE 2 AÑOS: Leviton S de RL de CV, Lago Tana No. 43, Col. Huichapan, Alcaldía Miguel Hidalgo, Ciudad de México, CP 11290 México. Tel (55) 5082-1040. Garantiza este producto por el término de dos años en todas sus partes y mano de obra contra cualquier defecto de fabricación y funcionamiento a partir de la fecha de entrega o instalación del producto bajo las siguientes **CONDICIONES:**

1. Para hacer efectiva esta garantía, no podrán exigirse mayores requisitos que la presentación de ésta póliza sellada por el establecimiento que lo vendió o nota de compra o factura.
2. La empresa se compromete a reemplazar o cambiar el producto defectuoso sin ningún cargo para el consumidor, los gastos de transportation que se deriven de su cumplimiento serán cubiertos por: Leviton S de RL de CV.
3. El tiempo de reemplazo en ningún caso será mayor a 30 días contados a partir de la recepción del producto en cualquiera de los sitios en donde pueda hacerse efectiva la garantía.
4. Cuando se requiera hacer efectiva la garantía mediante el reemplazo del producto, esto se podrá llevar a cabo en: Leviton S de RL de CV.
5. Esta garantía no es válida en los siguientes casos: A) Cuando el producto ha sido utilizado en condiciones distintas a las normales. B) Cuando el producto no ha sido operado de acuerdo con el instructivo de uso en idioma español proporcionado. C) Cuando el producto ha sido alterado o reparado por personas no autorizadas por Leviton S de RL de CV.
6. El consumidor podrá solicitar que se haga efectiva la garantía ante la propia casa comercial donde adquirió el producto.
7. En caso de que la presente garantía se extraviara el consumidor puede recurrir a su proveedor para que se le expida otra póliza de garantía previa presentación de la nota de compra o factura respectiva.

DATOS DEL USUARIO	
NOMBRE: _____	DIRECCIÓN: _____
COL: _____	C.P. _____
CIUDAD: _____	
ESTADO: _____	
TELÉFONO: _____	
DATOS DE LA TIENDA O VENDEDOR	
RAZÓN SOCIAL: _____	PRODUCTO: _____
MARCA: _____	MODELO: _____
NO. DE SERIE: _____	
NO. DEL DISTRIBUIDOR: _____	
DIRECCIÓN: _____	
COL: _____	C.P. _____
CIUDAD: _____	
ESTADO: _____	
TELÉFONO: _____	
FECHA DE VENTA: _____	
FECHA DE ENTREGA O INSTALACIÓN: _____	

Para Asistencia Técnica llame al: 1-800-824-3005 (Sólo en EE.UU.) www.leviton.com

